

Polykarbonátové zámkové panely tl. 40 mm

Systémová hliníková okna bez přerušného tepelného mostu

ZÁKLADNÍ INFORMACE

Systémová hliníková okna jsou speciálně určena pro integraci do polykarbonátových zámkových panelů tl. 40 mm. Okna jsou určena pro použití ve standardních klimatických podmínkách pro všechny průmyslové aplikace. Speciální hliníkový rám umožňuje okna montovat jak do svislých prosvětlovacích stěn tak je možné je použít pro šikmé plochy do sklonu 60° např. shedové světlíky. Okna lze dodat otvíravá jak ve svislé tak vodorovné poloze. Jednotlivá systémová okna lze spojit do libovolné sestavy oken (2okno, 3okno – xokno) pro dosažení maximální větrací plochy.

VLASTNOSTI

- odolná a lehká konstrukce
- ekonomická řešení
- na požádání k dodání v různých barevných provedení
- rychlá a snadná instalace
- široká škála horizontálně a vertikálně výklopných oken

POUŽITÍ

- průmyslové budovy
- skleníky
- výrobní a skladovací haly
- sportovní stadiony a tělocvičny
- ventilace

MAXIMÁLNÍ ROZMĚRY včetně rámu

	Výška (mm)	Šířka (mm)
Vodorovně	do 3000	do 1580
Svisle	do 2000	do 3050

! Maximální plocha jednoho okna 2,5 m²

✓ Hliníkové okno lze umístit v jakémkoliv místě prosvětlovací fasády i dospodního obvodového profilu nebo horního a bočního profilu obvodového profilu.

✓ Vhodné pro PC panely o síle 40 mm.

ŘEZ HLINÍKOVÝM PROFILEM

Odvodnění profilu při použití v šedových světlících sklonu max. 60°.

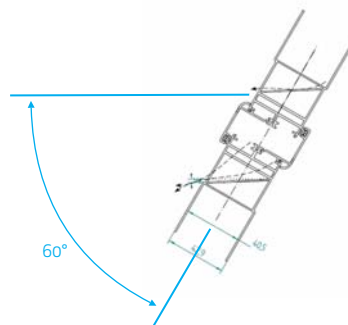

Polykarbonátové zámkové panely tl. 40 mm
Systémová hliníková okna
 bez přerušného tepelného mostu

**PŘEHLED
 TYPŮ OKEN**

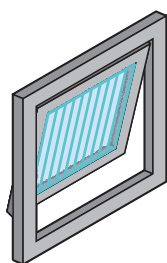

OKNO
 VÝKLOPNÉ VEN
 panty nahoře

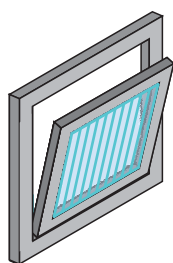

OKNO
 VÝKLOPNÉ DOVNITŘ
 panty dole

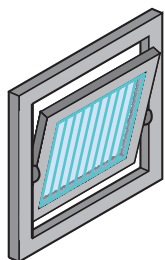

OKNO KYVNÉ
 s panty uprostřed
 ve vodorovné ose

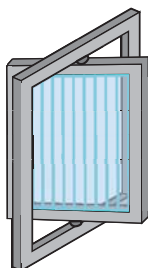

OKNO KYVNÉ
 s panty uprostřed
 ve svislé ose

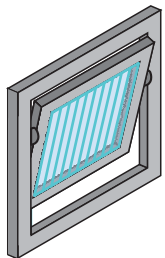

OKNO
 KYVNÉ - VÝKLOPNÉ VEN
 s panty ve 2/3 nahoře

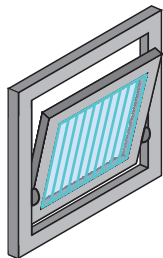

OKNO
 KYVNÉ - VÝKLOPNÉ DOVNITŘ
 s panty ve 2/3 dole

MOŽNOSTI OTEVÍRÁNÍ OKEN

ELEKTRICKÉ OVLÁDÁNÍ:

Lineární pohon:

- všechny druhy oken



Řetězový pohon:

- všechny druhy oken



RUČNÍ OVLÁDÁNÍ:

Pákový otvírač

- okno výklopné ven s panty nahoře
- okno kyvné s panty uprostřed ve vodorovné ose
- okno kyvné s panty uprostřed ve svislé ose
- okno výklopné ven s panty ve 2/3 dole

Manuální klip + lanka

- okno kyvné
 s panty uprostřed
 ve vodorovné ose

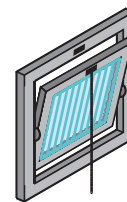
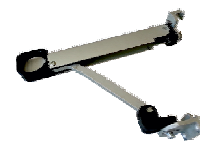

TITAN-MULTIPLAST s.r.o.

Jablonecká 1379, 468 51 Smržovka
 Czech Republic

tel.: +420 483 360 060
 fax: +420 483 360 063

email: info@titan-multiplast.cz
 web: www.titan-multiplast.cz